

# CONTAINERSYSTEM NOTE™

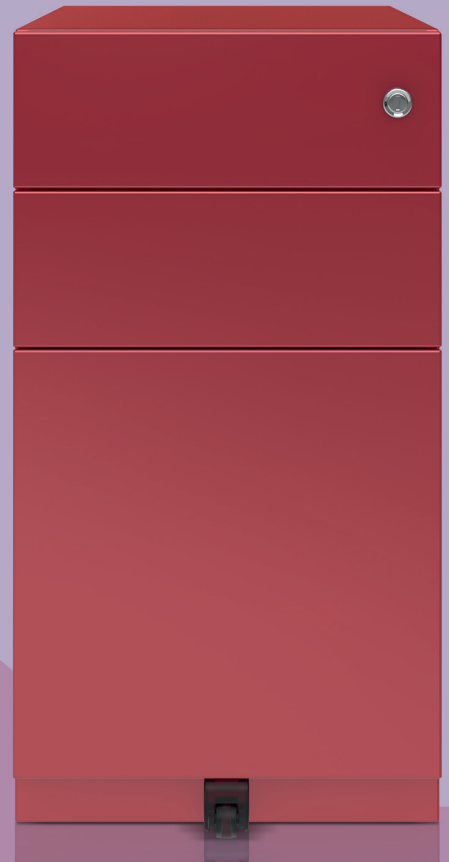
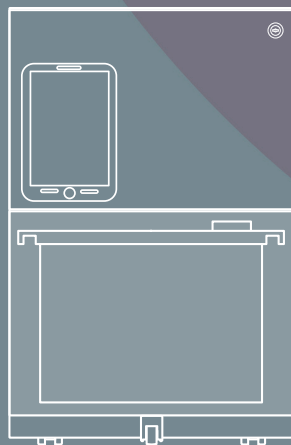
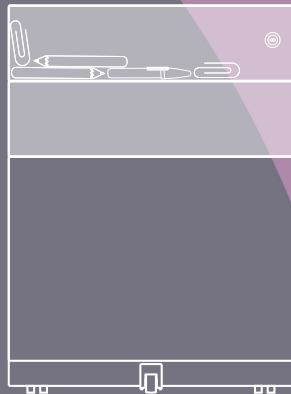

**BISLEY**

## ZEITLOS, SICHER UND PRAKTISCH

Das Containersystem Note™ von Bisley bietet sicheren und bequemen Stauraum in Reichweite - die klassische Art, den Schreibtisch ordentlich zu halten.

Mit der seitlichen Griffleiste und der glatten Front - alternativ mit formschönen matten Griffen aus Aluminium - fügt sich der Note™ perfekt in Stauraum- und Arbeitsplatzlösungen der Bisley Produktserien LateralFile, SystemFile und Essentials ein.

Mit dem erhältlichen Zubehör wie Materialschale, Fachteiler und Briefablage lassen sich Unterlagen im Format A4 und Foolscap problemlos organisieren.

Alle Schubladen sind über ein Zylinderschloss zentral abschließbar. Der Note™ ist als Roll- oder Standcontainer erhältlich. Zusätzliche Optionen wie magnetische Sitzkissen und Tops machen das Containersystem Note™ zu einem vielseitigen Angebot.



# MÖGLICHKEITEN

Mit einer Vielzahl an Farben und der Stoffauswahl des optionalen Sitzkissens wird die Personalisierung und Anpassung an ein bereits vorhandenes Design zum Kinderspiel. Lassen Sie Farben für Ihre Marke sprechen.

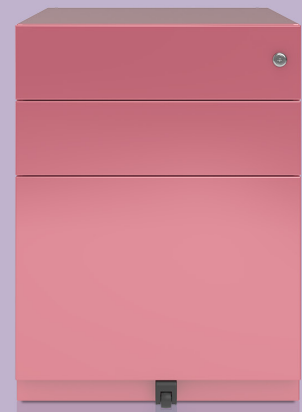
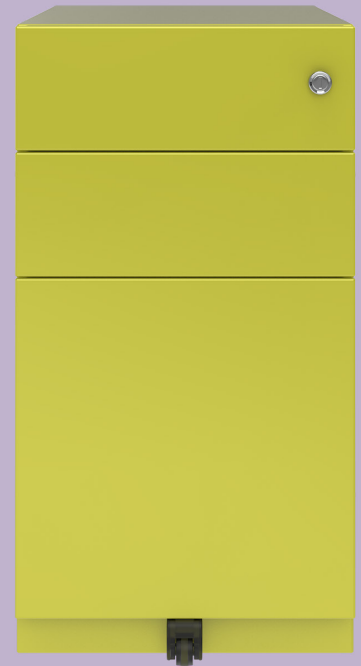
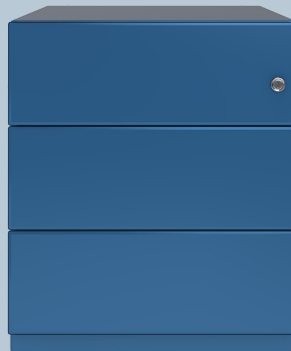
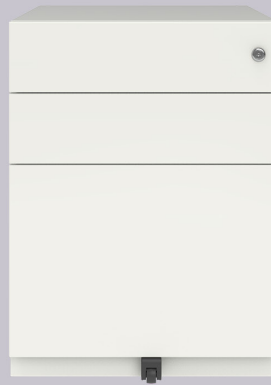

# VORTEILE

**Sicher** – Alle Schubladen sind mit einem Zylinderschloss zentral abschließbar.

**Individuell** – Dekoratives 6 mm Stahltop oder magnetisches Sitzkissen als Sitzgelegenheit.

**Organisiert** – Zubehör wie Materialschale und Briefablage organisieren den Stauraum für eine ordentliche Ablage.

**Vielseitig** – Mobil oder freistehend und mit einer Auswahl an Schubladen für verschiedene Arten der Aufbewahrung.

**Farbenfroh** – Setzen Sie Farbakzente und lassen Sie mehr als 30 Farben für Ihre Marke sprechen.

**Flexibel** – Der Rollcontainer Note™ ist ideal für alle, die nicht jeden Tag am gleichen Arbeitsplatz sitzen.

# EIGENSCHAFTEN

- Erhältlich in vier Höhen und zwei Breiten
- Universal-, Formular- und Hängeregistraturschubladen
- Stahltop und Sitzkissen optional verfügbar
- Große Farbpalette
- Zubehör für die Schubladenorganisation separat erhältlich
- Nahtloser Korpus
- Seitliche Griffleiste oder aluminium-matter Griff
- Freistehend oder mobil
- Zylinderschloss
- Doppelauszugssperre
- Hängeregistraturschublade mit Vollauszug
- 5 Jahre Garantie
- TÜV/GS zertifiziert



## DETAILS

Mit nahtlosem Korpus und diskreten seitlichen Griffleisten oder aluminiummatten Griffen für ein hochwertiges Design ist der robuste Note™ der perfekte Stauraum am Arbeitsplatz.

Der Rollcontainer ist mit unsichtbaren Lenkrollen ausgestattet. Eine 5. Rolle bei einer Hängeregistraturschublade und einer Doppelauszugssperre dienen der Kippsicherung.

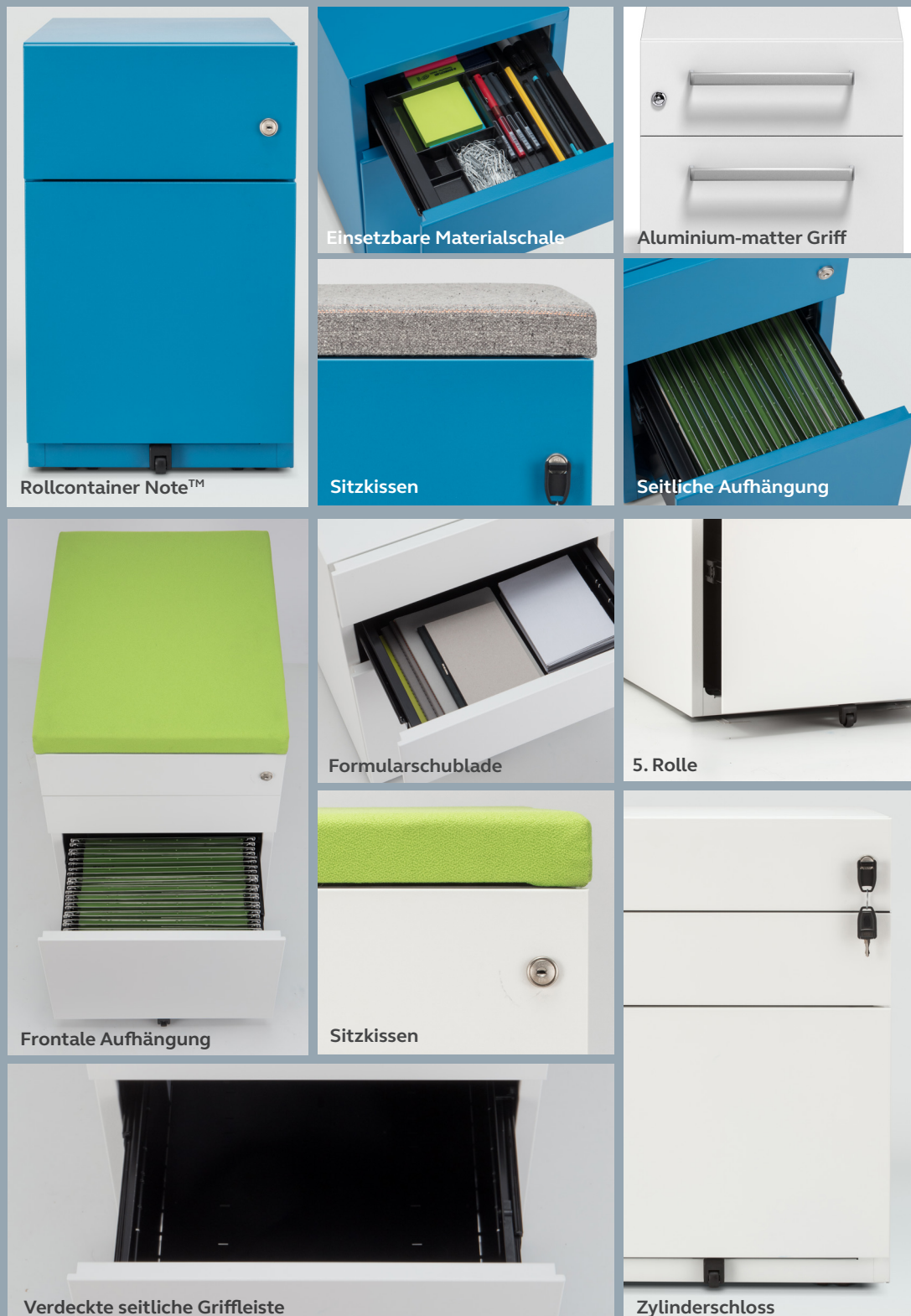

# MASSANGABEN UND KAPAZITÄTEN

Das Containersystem Note™ ist in zwei Breiten, vier Höhen und zwei Tiefen erhältlich. Es gibt Hängeregistratur-, Universal- und Formularschubladen.

Breite 300 mm (11,8")

## UNIVERSALSCHUBLADE

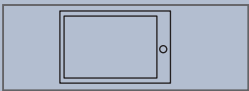

Höhe 82 mm (3,2")  
Breite 210 mm (8,3")  
Tiefe 471 mm (18,5")

## FORMULARSCHUBLADE



Höhe 82 mm (3,2")  
Breite 210 mm (8,3")  
Tiefe 471 mm (18,5")

## HÄNGEREGISTRATURSCHUBLADE

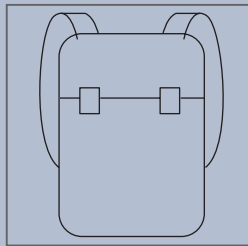
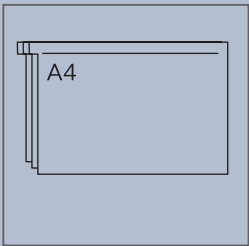

Höhe 244 mm (9,6")  
Breite 210 mm (8,3")  
Tiefe 471 mm (18,5")

Breite 420 mm (16,5")

## UNIVERSALSCHUBLADE



Höhe 82 mm (3,2")  
Breite 330 mm (13")  
Tiefe 471 mm (18,5")

## FORMULARSCHUBLADE

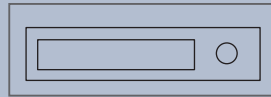

Höhe 82 mm (3,2")  
Breite 330 mm (13")  
Tiefe 471 mm (18,5")

## HÄNGEREGISTRATURSCHUBLADE

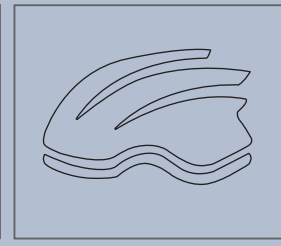
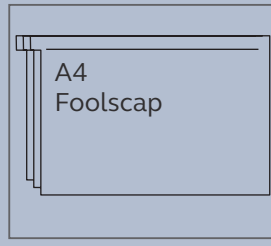

Höhe 244 mm (9,6")  
Breite 330 mm (13")  
Tiefe 471 mm (18,5")

# ARTIKELÜBERSICHT

Breite 300 mm (11,8") und 420 mm (16,5")

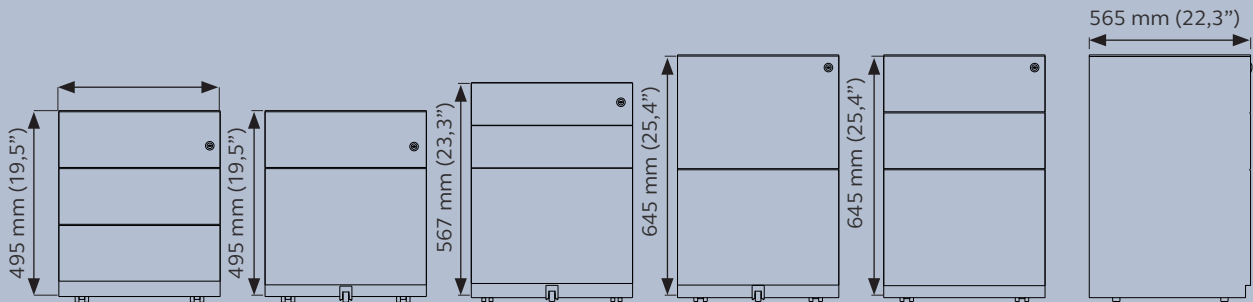

Freistehend erhältlich in B 420 mm (16,5"), H 698 mm (28") und T 565 mm (22,2") oder T 775 mm (30,5").