

Rowan

Fiche technique

BISLEY

Notre collection Rowan a été conçue dans un esprit d'élégance scandinave moderne, avec des lignes épurées et de superbes détails en bois. Vous souhaitez optimiser votre capacité de rangement avec une pièce Rowan placée dans une alcôve ou près d'un lit ? Rowan peut être aussi subtil ou audacieux que vous le souhaitez.

Chaque pièce de notre collection capsule Rowan est fabriquée en Grande-Bretagne, à partir de matériaux de sources durables et recyclables. La collection a été pensée pour être polyvalente, chaque pièce s'intègre de manière élégante dans différentes pièces de votre maison, au fur et à mesure que vos besoins évoluent. La collection est chic, robuste et intemporelle, offrant des solutions de rangement infini.

Rowan Mini est la table de chevet idéale pour votre chambre, mais elle peut également devenir une table d'appoint dans le salon pour poser votre livre préféré. Rowan Maxi offre une solution de rangement optimale pour une chambre à coucher, mais peut aussi être utilisée en tant que penderie dans votre entrée.

Des couleurs vives et audacieuses qui stimulent l'humeur aux couleurs neutres et apaisantes, vous pouvez créer l'environnement qui reflètent votre personnalité, conviennent à votre style et complètent le décor de votre hôtel. Choisissez parmi des portes et des tiroirs en acier Epoxy ou en bois, et sélectionnez des pieds en bois massif tourné ou en acier coloré pour donner une touche personnelle à vos meubles et créer l'esthétique que vous souhaitez.

Rowan – Une polyvalence intemporelle.





Caractéristiques

Corps en MFC recyclé

Portes et tiroirs en acier double coque soudé au MIG pour une finition parfaite

Portes et tiroirs avec fermeture douce, glissières encastrées (non visibles)

Poignées en œillère, en bois, discrètes et intemporelles.

Combinaison de portes et de tiroirs

Pieds en acier peint en épingle ou en bois massif

Les armoires et les grands meubles (étagères à chaussures et commodes) sont dotés d'une attache pour plus de sécurité

Fabriqué au Royaume-Uni

Bénéfices

Les armoires sont une construction en kit avec des cames et des chevilles, ce qui les rend faciles à transporter à l'étage.

L'ergonomie des unités exige que la hauteur et la largeur varient selon la gamme pour offrir à l'utilisateur une utilisation optimale.



Aperçu de la gamme

Rowan Mini et Tidy : P.344 mm

Rowan Maxi : P.604 mm

Rowan Midi : P.514 mm

Rowan Medi : P.414 mm

Rowan Mini

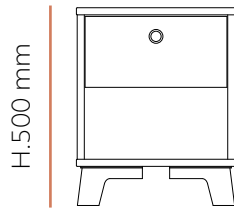

L.402 mm

Rowan Medi

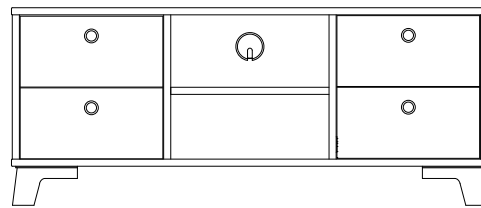

L.1204 mm

Rowan Tidy

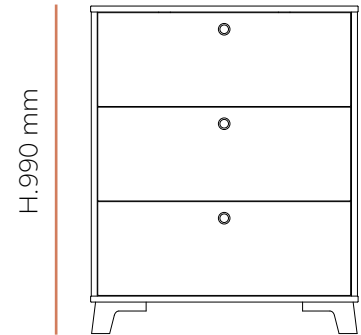

L.804 mm

Rowan Midi

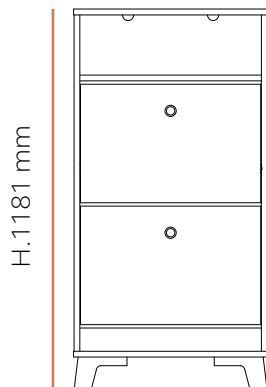

L.604 mm

Rowan Maxi

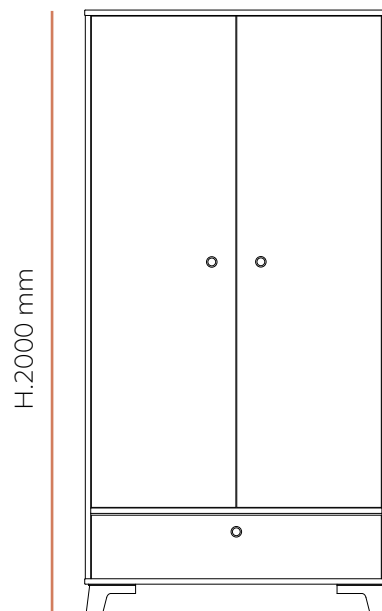

L.1004 mm

Rowan Maxi

H: 2000 mm L: 1004 mm P: 604 mm

Code produit	Description
ROS2DHP	Armoire de rangement avec tringle, pieds en épingle en acier
ROS2DWL	Armoire de rangement avec tringle, pieds en bois
ROW2DHP	Armoire de rangement avec tringle, portes en bois et pieds en épingle en acier
ROW2DWL	Armoire de rangement avec tringle, portes en bois et pieds en bois
ROS2D1DWHP	Armoire de rangement avec tringle et tiroirs, pieds en épingle en acier
ROS2D1DWL	Armoire de rangement avec tringle et tiroirs, pieds en bois
ROW2D1DWHP	Armoire de rangement avec tringle, tiroirs et portes en bois, pieds en épingle en acier
ROW2D1DWL	Armoire de rangement avec tringle, tiroirs et portes en bois, pieds en bois

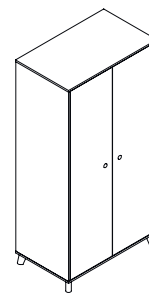

ROS2DWL

Rowan Midi

H: 990 mm L: 804 mm P: 514 mm

Code produit	Description
RO3DRHP	Commode de rangement à trois tiroirs, pieds en épingle en acier
RO3DRWL	Commode de rangement à trois tiroirs, pieds en bois
RO4DRHP	Commode de rangement à quatre tiroirs, pieds en épingle en acier
RO4DRWL	Commode de rangement à quatre tiroirs, pieds en bois

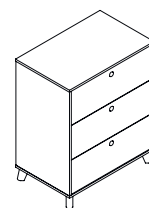

RO3DRWL

Rowan Medi

H: 500 mm L: 1204 mm P: 414 mm

Code produit	Description
ROTV2DHP	Unité multimédia deux portes et une étagère, pieds en épingle en acier
ROTV2DWL	Unité multimédia deux portes et une étagère, pieds en bois
ROTV4DRHP	Unité multimédia quatre tiroirs et une étagère, pieds en épingle en acier
ROTV4DRWL	Unité multimédia quatre tiroirs et une étagère, pieds en bois

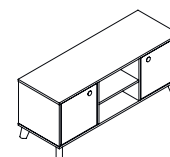

ROTV2DWL

Rowan Tidi

H: 1181 mm L: 604 mm P: 344 mm

Code produit

Description

ROSH2DHP

Armoire à chaussures, pieds en épingle en acier

Armoire à chaussures, pieds en bois

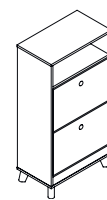

ROSH2DWL

Rowan Mini

H: 500 mm L: 604 mm P: 344 mm

Code produit

Description

ROBED1DRHP

Petit cabinet à un tiroir, pieds en épingle en acier

ROBED1DRWL

Petit cabinet à un tiroir, pieds en bois

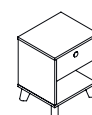

ROBED1DRWL



Spécificités

Serrures :

Sans serrure en standard.

Finitions :

Toutes les unités Rowan sont disponibles dans la palette de coloris d'acier Performance.

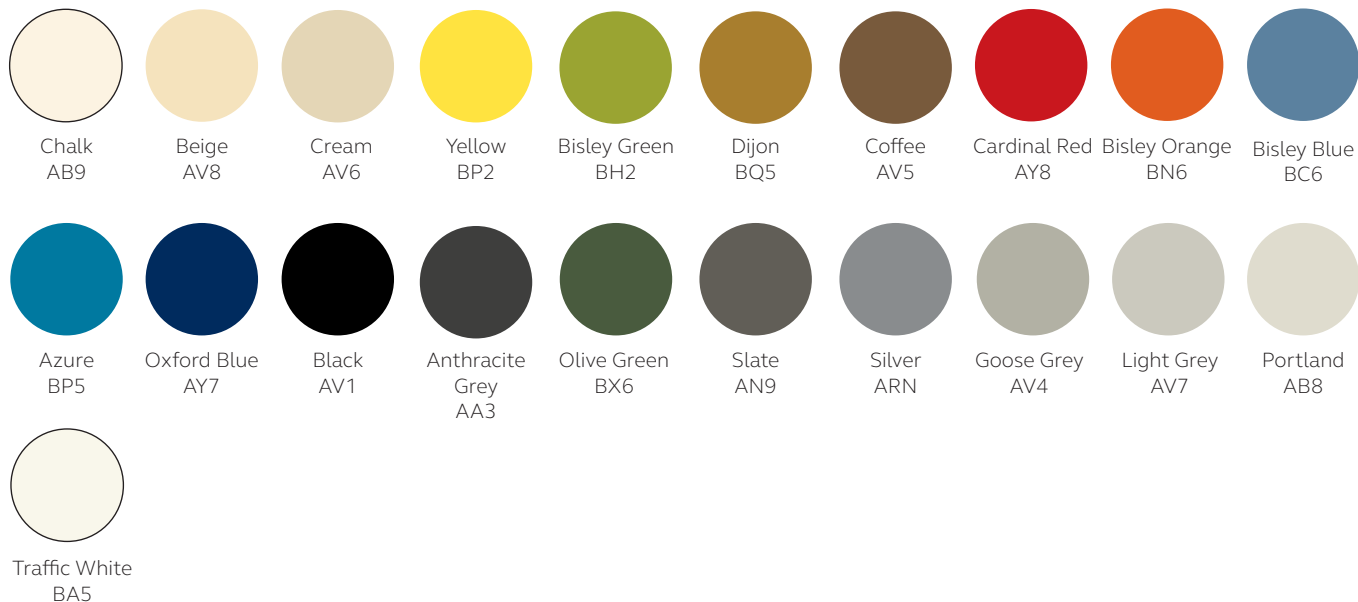

Pour un choix alternatif de couleur, la surcharge suivante s'applique :

Palette Vision = +5%

Dimensions internes

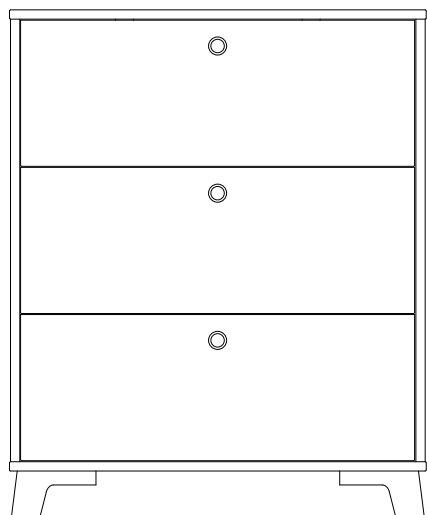

3 tiroirs (par tiroir)

Hauteur : 153 mm

Largeur : 722 mm

Profondeur : 429 mm

4 tiroirs (par tiroir)

Hauteur : 153 mm

Largeur : 722 mm

Profondeur : 429 mm

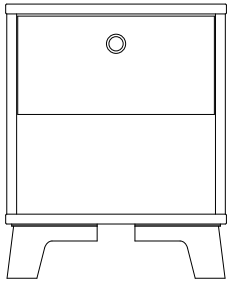

Tiroir

Hauteur : 87 mm
Largeur : 320 mm
Profondeur : 231 mm

Compartment bas

Hauteur : 168 mm
Largeur : 362 mm
Profondeur : 317 mm

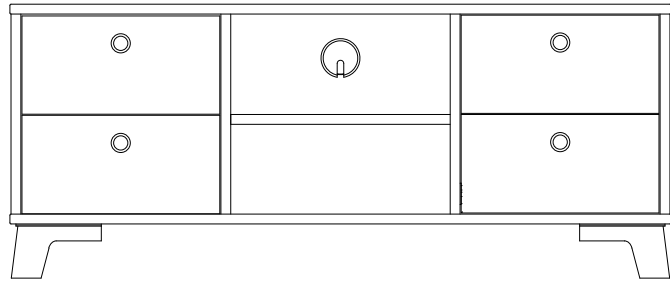

Tiroirs

Hauteur : 89 mm
Largeur : 322 mm
Profondeur : 329 mm

Portes

Hauteur : 364 mm
Largeur : 364 mm
Profondeur : 386 mm

Compartment central

Hauteur : 178 mm
Largeur : 400 mm
Profondeur : 386 mm

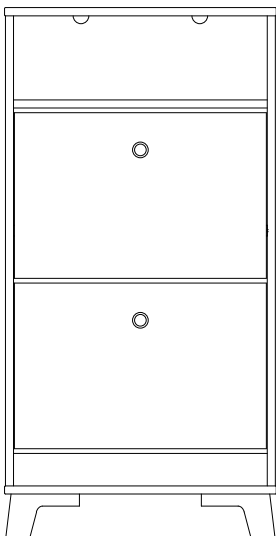

Compartment étagère

Hauteur : 187 mm
Largeur : 564 mm
Profondeur : 298 mm

Tiroir basculant

Hauteur : 368 mm
Largeur : 231 mm

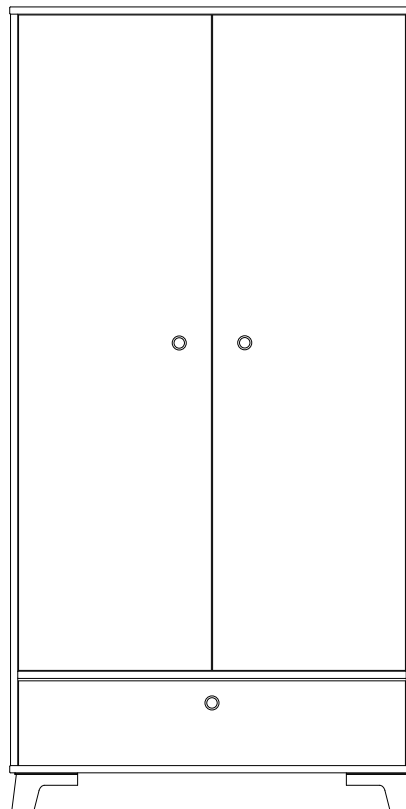

Armoire avec tiroir

Hauteur : 1630 mm
Largeur : 964 mm
Profondeur : 579 mm

Armoire 2 portes

Hauteur : 1864 mm
Largeur : 964 mm
Profondeur : 579 mm

*2 étagères internes

Tiroir

Hauteur : 153 mm
Largeur : 922 mm
Profondeur : 429 mm

BISLEY